

THK

YENİ

Sürgü Paketi Paslanmaz Çelik Serisi

FBW2560R/3590XR/50110XR



THK CO., LTD.
TOKYO, JAPAN

CATALOG No.338TR

Sürgü Paketi Paslanmaz Çelik Serisi

FBW

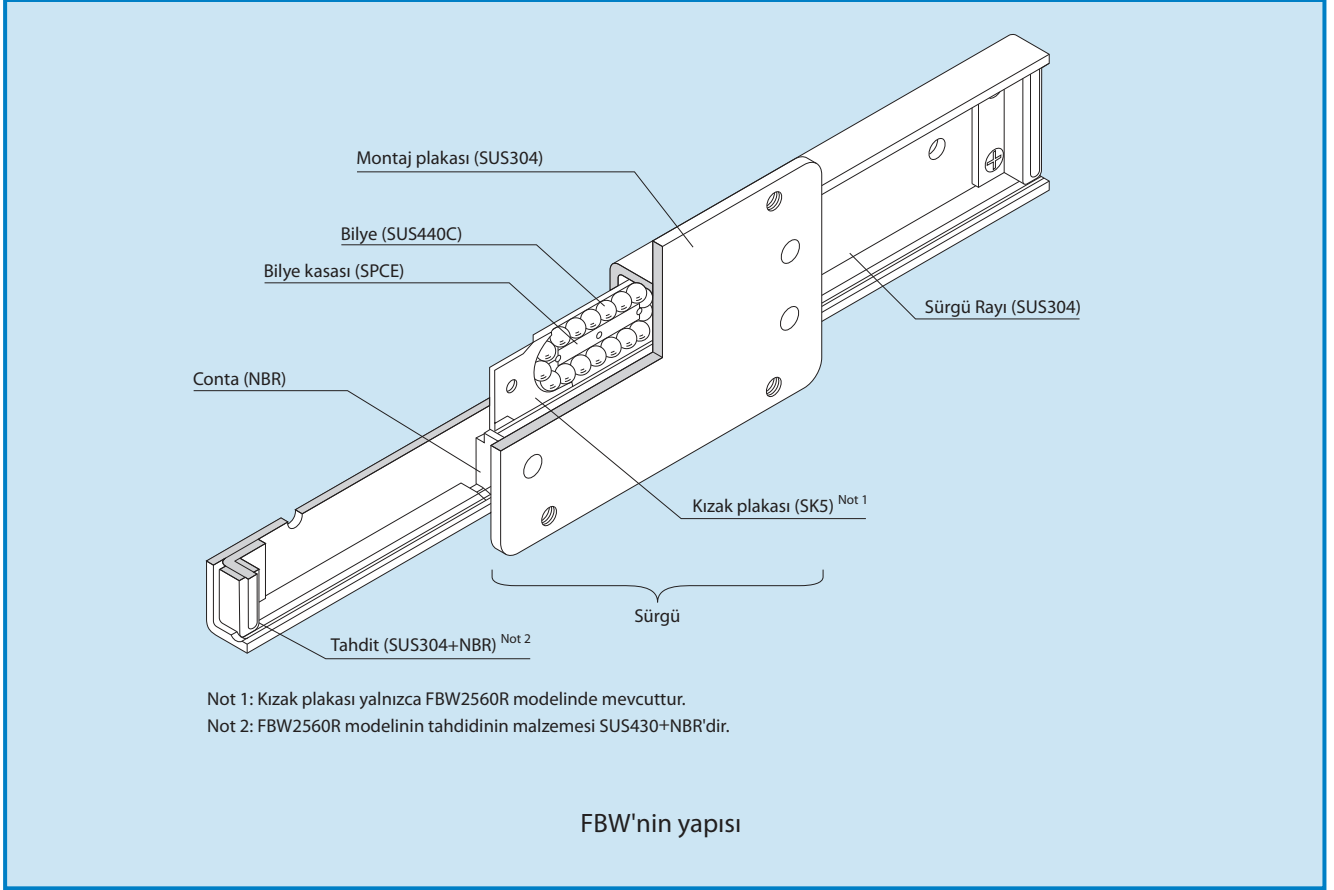

● Yüksek Korozyon Direnci

Ray, montaj plakası ve tahdit gibi parçalar yüksek korozyon direnci elde etmek amacıyla ostenitli paslanmaz çelikten üretilmiştir.

● Yüksek Rijidite

FBW3590XR ve 50110XR modelleri, yüksek rijiditeye ulaşmak için geleneksel modellerden daha kalın raylara sahiptir.

● Rijidite Testi Verileri

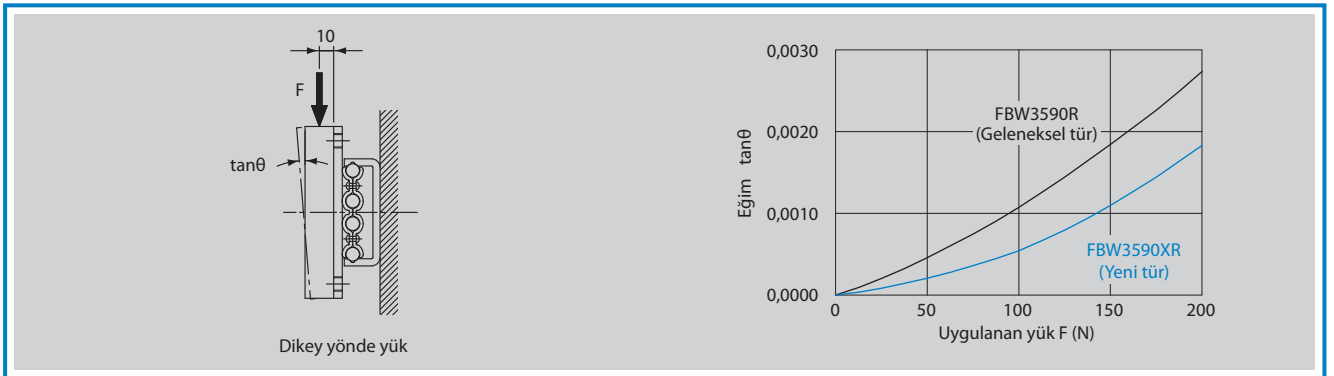

Boşluk

FBW Modeli aşağıdaki doğruluklara göre üretilmiştir.

Dikey yön: 0,03mm veya daha az

Yatay Yön: 0,1mm veya daha az

Bu spesifikasyonlar, sürgü rayı rijit tabana monte edildiğinde geçerli olan değerlerdir.

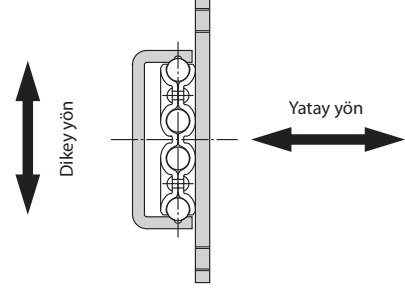

Sürgü Rayı Vidalarının Monte Edilmesi

Sürgü rayı montaj vidalarının sabitlenme alanı aşağıdaki şekilde de gösterildiği gibi küçük olduğu için düğme başlı cıvata veya bağlantı başlı cıvata (JIS B 1111 ek) kullanılmasını tavsiye ederiz.

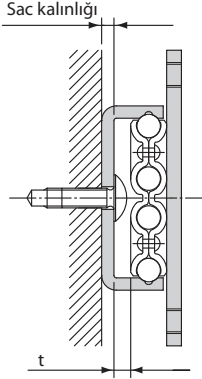

Model No.	Birim: mm	
	Sac kalınlığı	t
FBW 2560R	1,5	3,2
FBW 3590XR	2,5	3,4
FBW 50110XR	2,5	3,4

Not: FBW3590XR ve 50110XR modelleri geleneksel modellerden (3590R ve 50110R modelleri) 0,2 mm daha kalın raylara sahiptir.

Kanal Boyutları

Sağdaki tabloda, bir kanal içinde kullanıldığında FBW modeli için geçerli olan kanal boyutları gösterilmektedir.

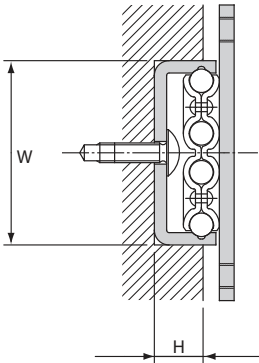

Model No.	Birim: mm	
	W	H
FBW 2560R	24,8 +0,15 +0,1	7,4
FBW 3590XR	37,4 +0,15 +0,1	10
FBW 50110XR	50,4 +0,15 +0,1	10

Not: FBW3590XR ve 50110XR modelleri geleneksel modellerden (3590R ve 50110R modelleri) 0,4 mm daha büyük kanal genişliklerini gerektirir.

FBW2560R TÜRÜ

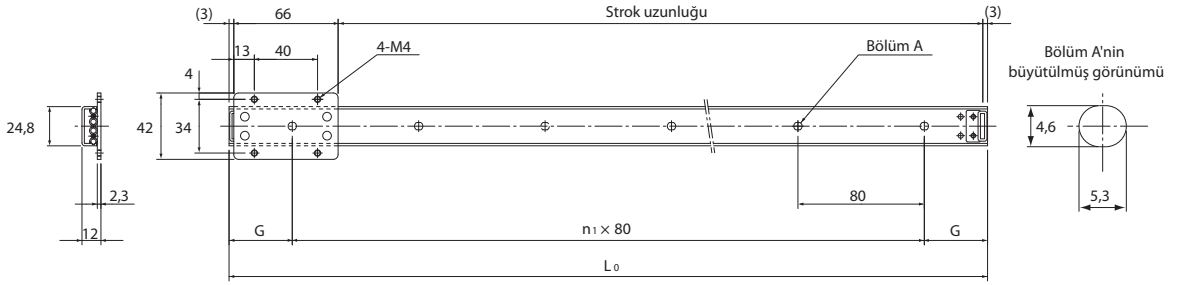

FBW3590XR TÜRÜ

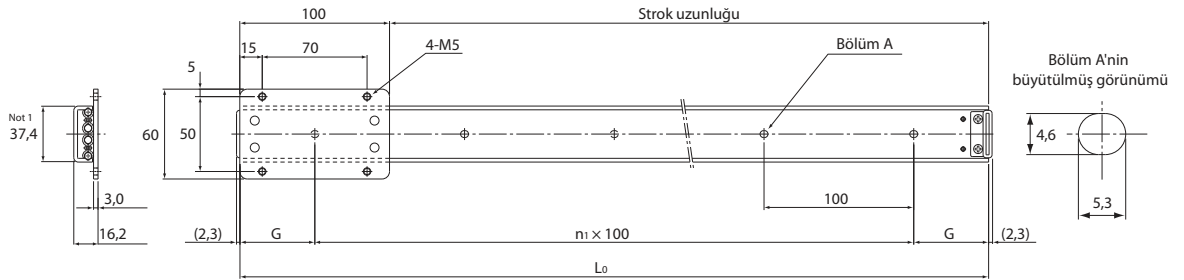

[FBW2560R]

Birim: mm

Sürgü rayı uzunluğu L_0	Ana boyutlar		Strok uzunluğu		Sürgü rayı kütlesi g (70) ^{Not2}
	n_1	G	Contasız	Contalı	
160	1	40	88	83	70
240	2	40	168	163	110
320	3	40	248	243	140
400	4	40	328	323	180
480	5	40	408	403	210
560	6	40	488	483	250
640	7	40	568	563	290
720	8	40	648	643	320
800	9	40	728	723	360
880	10	40	808	803	390
960	11	40	888	883	430
1040	12	40	968	963	460
1200	14	40	1128	1123	540

[FBW3590XR]

Birim: mm

Sürgü rayı uzunluğu L_0	Ana boyutlar		Strok uzunluğu		Sürgü rayı kütlesi g (250) ^{Not2}
	n_1	G	Contasız	Contalı	
300	2	50	200	195	280
350	3	25	250	245	330
400	3	50	300	295	380
450	4	25	350	345	420
500	4	50	400	395	470
550	5	25	450	445	520
600	5	50	500	495	560
650	6	25	550	545	610
700	6	50	600	595	650
750	7	25	650	645	710
800	7	50	700	695	750
900	8	50	800	795	850
1000	9	50	900	895	930
1200	11	50	1100	1095	1090
1500	14	50	1400	1395	1410
1800	17	50	1700	1695	1740

Not 1: Ray genişliği geleneksel modele göre 0,4 mm daha büyüktür.

Not 2: Parantezlerin içindeki değerlerin her biri bir sürgü kütlesini gösterir.

Not 3: Toz kapağıyla donatılmış bir model daha bulunmaktadır. Ayrıntılı bilgi için THK ile iletişim kurun.

Not 4: Sürgüye ve bilye dolaşım alanına kaliteli lityum sabunu bazlı gres uygulanır.

Model numarası kodlaması

2 FBW3590XR UU +800L - T

Model No.

Ray

Ray birleştirilmiş halde kullanım için sembol

uzunluğu

Sürgü sayısı

(tek bir sürgü için sembol yoktur)

Contalı

(Contasız durum için sembol yoktur)

FBW50110XR TÜRÜ

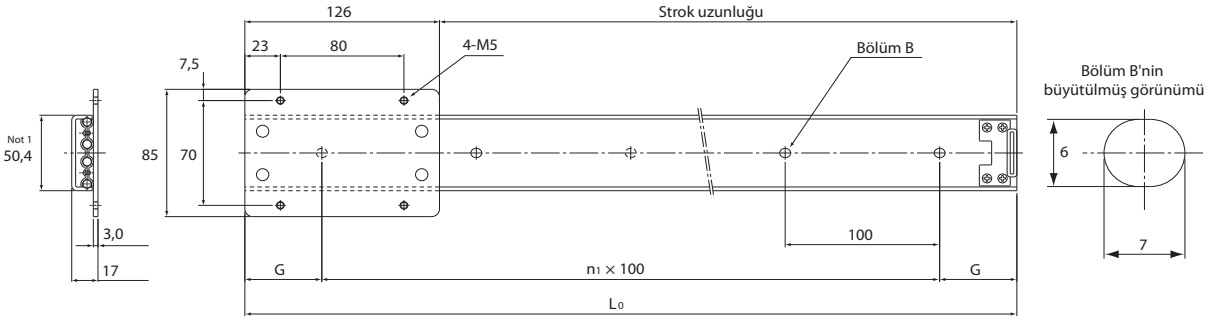

[FBW50110XR]

Birim: mm

Sürgü rayı uzunluğu L_0	Ana boyutlar		Strok uzunluğu		Sürgü rayı kütlesi g (420) ^{Not2}
	n_1	G	Contasız	Contalı	
300	2	50	170	164	390
350	3	25	220	214	460
400	3	50	270	264	520
450	4	25	320	314	590
500	4	50	370	364	650
600	5	50	470	464	780
700	6	50	570	564	910
800	7	50	670	664	1040
900	8	50	770	764	1190
1000	9	50	870	864	1300
1200	11	50	1070	1064	1520
1500	14	50	1370	1364	1950
1800	17	50	1670	1664	2380

Müsaade Edilen Statik Yük

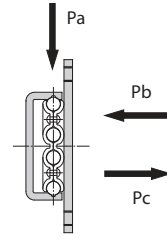

Birim: N

Model No.	Müsaade Edilen Statik Yük		
	Pa	Pb	Pc
FBW 2560R	590	150	70
FBW 3590XR	880	200	100
FBW 50110XR	1960	500	390

Not 1: Ray genişliği geleneksel modele göre 0,4 mm daha büyüktür.

Not 2: Parantezlerin içindeki değerlerin her biri bir sürgü kütlesini gösterir.

Not 3: Toz kapağıyla donatılmış bir model daha bulunmaktadır. Ayrıntılı bilgi için THK ile iletişim kurun.

Not 4: Sürgüye ve bilçe dolaşım alanına kaliteli lityum sabunu bazlı gres uygulanır.

Model numarası kodlaması

2 FBW50110XR UU +800L - T

Model No.

Ray

Ray birleştirilmiş halde kullanım için sembol

uzunluğu

Sürgü sayısı

(tek bir sürgü için sembol yoktur)

Contalı

(Contasız durum için sembol yoktur)

THK Sürgü Paketi Paslanmaz Çelik Serisi



Kullanım Tedbirleri

● Taşıma ve Saklama

- Parçaların demonte edilmesi sisteme toz girmesine neden olabilir veya parçaların montaj doğruluğunu bozabilir. Ürünü demonte etmeyin.
- Sürgünün veya sürgü rayının yatırılması kendi ağırlıklarıyla düşmelerine neden olabilir.
- Sürgü Paketine vurulması veya düşürülmesi hasar verebilir. Sürgü Paketinin darbe alması, ürün sorunsuz görünse bile fonksiyonlarına hasar verebilir.

● Yağlama

- Yüksek kaliteli lityum sabun grubu gres No. 2 kullanılmasını tavsiye ederiz.
- Farklı fiziksel özelliklere sahip yağlayıcıları karıştırmayın.

● Kullanım Tedbirleri

- Sürgüye ve bilye dolaşım alanına kaliteli lityum sabunu bazı gres uygulanır.
- Yabancı madde girişi bilye dolaşım alanında hasara veya fonksiyon kaybına neden olabilir. Toz veya kesim sırasında oluşan kırıntılar gibi yabancı maddelerin sisteme girişini engelleyin.
- Ürüne toz veya kesim sırasında oluşan kırıntılar gibi yabancı maddeler yapışırsa, ürünü saf beyaz gazyağı ile temizledikten sonra yağlayıcıyı yenileyin.
- Ürünü normal sıcaklıklar dışında veya sürtünmeden dolayı ısı oluşturacak yoğun ileri geri hareketler gibi zorlayıcı koşullarda ve su ya da toz içeren ortamlarda kullanmaktan kaçının.
- Sürgü Paketini başaşağı monte edilmiş halde kullanırken sürgünün bir kaza veya benzeri bir nedenle kırılması bilyelerin düşmesine ve sürgünün sürgü rayından çıkarak düşmesine neden olabilir. Bu tür durumlarda bu tür düşmeleri önleyecek bir güvenlik mekanizması ekleyerek önleyici tedbirler alın.
- Sürgüyü sürgü rayından söküp tekrar monte ederken sürgü rayını sürgüye bükerek takmak bilyelerin düşmesine veya sürgünün zarar görmesine neden olabilir. Rayı sürgünün içine düz bir şekilde yerleştirdiğinizden ve bu esnada sürgü bilyeleri ile ray kanalının konumunu kontrol ettiğinizden emin olun.

● Depolama

- Sürgü Paketini depolarken, THK tarafından belirlenmiş bir ambalaja koyun ve yüksek sıcaklıklardan, düşük sıcaklıklardan ve yüksek nemden kaçınarak depolayın.

● "LM Guide", "Ball Cage" ve "THK CO., LTD'nin tescilli ticari markalarıdır.

- Asıl ürünler, görünüş itibarıyla fotoğraflardan biraz farklı olabilir.
 - Görünüm ve özellikler, geliştirme çalışmaları doğrultusunda haber vermeden değiştirilebilir. Sipariş vermeden önce THK ile iletişim kurun.
 - Bu kataloğun üretimi sırasında büyük bir dikkat gösterilmiş olmakla birlikte THK, yazım hatalarından veya atlamalardan kaynaklı hasarlardan dolayı herhangi bir sorumluluk kabul etmemektedir.
 - Ürünlerimizin ve teknolojilerimizi ihracatı ve ihraç ürünlerinin satışı için THK, ilke olarak dış ticaret kanunu, Kambiyö ve Dış Ticaret Denetim Kanunu ve ayrıca ilgili diğer kanunlara uymaktadır.
- THK ürünlerinin tek tek parçalar halinde ihraç edilmesi için önceden THK ile iletişim kurun.

Tüm hakları saklıdır

THK CO., LTD.

HEAD OFFICE 3-11-6, NISHI-GOTANDA, SHINAGAWA-KU, TOKYO 141-8503 JAPAN
INTERNATIONAL SALES DEPARTMENT PHONE:+81-3-5434-0351 FAX:+81-3-5434-0353
Global site : <http://www.thk.com/>

EUROPE

THK GmbH

● EUROPEAN HEADQUARTERS

Phone:+49-2102-7425-0 Fax:+49-2102-7425-217

● DÜSSELDORF OFFICE

Phone:+49-2102-7425-0 Fax:+49-2102-7425-299

● STUTTGART OFFICE

Phone:+49-7150-9199-0 Fax:+49-7150-9199-888

● MÜNCHEN OFFICE

Phone:+49-8937-0616-0 Fax:+49-8937-0616-26

● U.K. OFFICE

Phone:+44-1908-30-3050 Fax:+44-1908-30-3070

● ITALY MILANO OFFICE

Phone:+39-039-284-2079 Fax:+39-039-284-2527

● ITALY BOLOGNA OFFICE

Phone:+39-051-641-2211 Fax:+39-051-641-2230

● SWEDEN OFFICE

Phone:+46-8-445-7630 Fax:+46-8-445-7639

● AUSTRIA OFFICE

Phone:+43-7229-51400 Fax:+43-7229-51400-79

● SPAIN OFFICE

Phone:+34-93-652-5740 Fax:+34-93-652-5746

● TURKEY OFFICE

Phone:+90-216-362-4050 Fax:+90-216-569-7150

THK France S.A.S.

Phone:+33-4-3749-1400 Fax:+33-4-3749-1401

NORTH AMERICA

THK America, Inc.

● HEADQUARTERS

Phone:+1-847-310-1111 Fax:+1-847-310-1271

● CHICAGO OFFICE

Phone:+1-847-310-1111 Fax:+1-847-310-1182

● NEW YORK OFFICE

Phone:+1-845-369-4035 Fax:+1-845-369-4909

● ATLANTA OFFICE

Phone:+1-770-840-7990 Fax:+1-770-840-7897

● LOS ANGELES OFFICE

Phone:+1-949-955-3145 Fax:+1-949-955-3149

● SAN FRANCISCO OFFICE

Phone:+1-925-455-8948 Fax:+1-925-455-8965

● BOSTON OFFICE

Phone:+1-781-575-1151 Fax:+1-781-575-9295

● DETROIT OFFICE

Phone:+1-248-858-9330 Fax:+1-248-858-9455

● TORONTO OFFICE

Phone:+1-905-820-7800 Fax:+1-905-820-7811

SOUTH AMERICA

THK Brasil LTDA

Phone:+55-11-3767-0100 Fax:+55-11-3767-0101

CHINA

THK (CHINA) CO.,LTD.

● HEADQUARTERS Phone:+86-411-8733-7111 Fax:+86-411-8733-7000

● SHANGHAI OFFICE

Phone:+86-21-6219-3000 Fax:+86-21-6219-9890

● BEIJING OFFICE

Phone:+86-10-6590-3259 Fax:+86-10-6590-3557

● CHENGDU OFFICE

Phone:+86-28-8526-8025 Fax:+86-28-8525-6357

● GUANGZHOU OFFICE

Phone:+86-20-8333-9770 Fax:+86-20-8333-9726

THK (SHANGHAI) CO.,LTD.

Phone:+86-21-6275-5280 Fax:+86-21-6219-9890

TAIWAN

THK TAIWAN CO.,LTD.

● TAIPEI HEAD OFFICE

Phone:+886-2-2888-3818 Fax:+886-2-2888-3819

● TAICHUNG OFFICE

Phone:+886-4-2359-1505 Fax:+886-4-2359-1506

● TAINAN OFFICE

Phone:+886-6-289-7668 Fax:+886-6-289-7669

KOREA

SEOUL REPRESENTATIVE OFFICE

Phone:+82-2-3468-4351 Fax:+82-2-3468-4353

SINGAPORE

THK LM SYSTEM Pte. Ltd.

Phone:+65-6884-5500 Fax:+65-6884-5550

INDIA

BANGALORE REPRESENTATIVE OFFICE

Phone:+91-80-2330-1524 Fax:+91-80-2314-8226

