

## Boşluk

FBW Modeli aşağıdaki doğruluklara göre üretilmiştir.

Dikey yön: 0,03mm veya daha az  
Yatay Yön: 0,1mm veya daha az

Bu spesifikasyonlar, sürgü rayı rijit tabana monte edildiğinde geçerli olan değerlerdir.

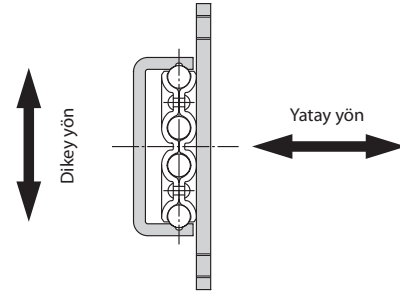

## Sürgü Rayı Vidalarının Monte Edilmesi

Sürgü rayı montaj vidalarının sabitleme alanı aşağıdaki şekilde de gösterildiği gibi küçük olduğu için düğme başlı civata veya bağlantı başlı civata (JIS B 1111 ek) kullanılmasını tavsiye ederiz.

Model No.	Sac kalınlığı	Birim: mm
FBW 2560R	1,5	3,2
FBW 3590XR	2,5	3,4
FBW 50110XR	2,5	3,4

Not: FBW3590XR ve 50110XR modelleri geleneksel modellerden (3590R ve 50110R modelleri) 0,2 mm daha kalın raylara sahiptir.

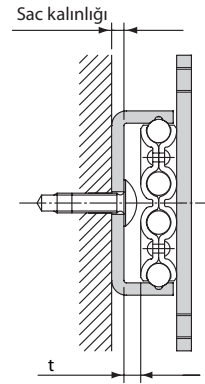

## Kanal Boyutları

Sağdaki tabloda, bir kanal içinde kullanıldığında FBW modeli için geçerli olan kanal boyutları gösterilmektedir.

Model No.	W	H	Birim: mm
FBW 2560R	24,8 +0,15 +0,1	7,4	
FBW 3590XR	37,4 +0,15 +0,1	10	
FBW 50110XR	50,4 +0,15 +0,1	10	

Not: FBW3590XR ve 50110XR modelleri geleneksel modellerden (3590R ve 50110R modelleri) 0,4 mm daha büyük kanal genişliklerini gerektirir.

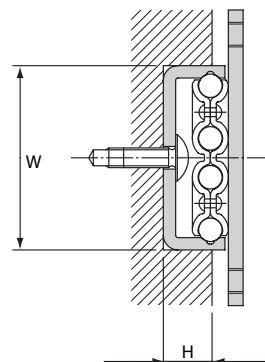

## THK Sürgü Paketi Paslanmaz Çelik Serisi

### ⚠ Kullanım Tedbirleri

- **Taşıma ve Saklama**
  - Parçaların demonte edilmesi sisteme toz girmesine neden olabilir veya parçaların montaj doğruluğunu bozabilir. Ürünü demonte etmeyin.
  - Sürgünün veya sürgü rayının yatırılması kendi ağırlıklarıyla düşmelerine neden olabilir.
  - Sürgü Paketine vurulması veya düşürülmesi hasar verebilir. Sürgü Paketinin darbe alması, ürün sorunsuz görünse bile fonksiyonlarına hasar verebilir.
- **Yağlama**
  - Yüksek kaliteli lityum sabun grubu gres No. 2 kullanılmasını tavsiye ederiz.
  - Farklı fiziksel özelliklere sahip yağlayıcıları karıştırmayın.
- **Kullanım Tedbirleri**
  - Sürgüye ve bilye dolaşım alanına kaliteli lityum sabunu bazlı gres uygulanır.
  - Yabancı madde girişi bilye dolaşım alanında hasara veya fonksiyon kaybına neden olabilir. Toz veya kesim sırasında oluşan kırıntılar gibi yabancı maddelerin sisteme girişini engelleyin.
  - Ürüne toz veya kesim sırasında oluşan kırıntılar gibi yabancı maddeler yapışsa, ürünü saf beyaz gazyağı ile temizledikten sonra yağlayıcıyı yenileyin.
  - Ürünü normal sıcaklıklar dışında veya sürtünmeden dolayı ısı oluşturacak yoğun ileri geri hareketler gibi zorlayıcı koşullarda ve su ya da toz içeren ortamlarda kullanılmaktan kaçının.
  - Sürgü Paketini başaşağı monte edilmiş halde kullanırken sürgünün bir kaza veya benzeri bir nedenle kırılması bilyelerin düşmesine ve sürgünün sürgü rayından çıkarak düşmesine neden olabilir. Bu tür durumlarda bu tür düşmeleri önleyecek bir güvenlik mekanizması ekleyerek önleyici tedbirler alın.
  - Sürgüyü sürgü rayından söküp tekrar monte ederken sürgü rayını sürgüye bükerek takmak bilyelerin düşmesine veya sürgünün zarar görmesine neden olabilir. Rayı sürgünün içine düz bir şekilde yerleştirdiğinizden ve bu esnada sürgü bilyeleri ile ray kanalının konumunu kontrol ettiğinizden emin olun.
- **Depolama**
  - Sürgü Paketini depolarken, THK tarafından belirlenmiş bir ambalaja koyun ve yüksek sıcaklıklardan, düşük sıcaklıklardan ve yüksek nemden kaçınarak depolayın.

- "LM Guide," "Ball Cage," "QZ," ve "QZ", THK CO., LTD'nin tescilli ticari markalarıdır.
- Asıl ürünler, görünüş itibarıyla fotoğraflardan biraz farklı olabilir.
- Görünüm ve özellikler, geliştirme çalışmaları doğrultusunda haber vermeden değiştirilebilir. Sipariş vermeden önce THK ile iletişim kurun.
- Bu kataloğun üretimi sırasında büyük bir dikkat gösterilmiş olmakla birlikte THK, yazım hatalarından veya atamalardan kaynaklı hasarlardan dolayı herhangi bir sorumluluk kabul etmemektedir.
- Ürünlerimizin ve teknolojilerimizin ihracatı ve ihraç ürünlerinin satışı için THK, ilke olarak dış ticaret kanunu, Kambiyo ve Dış Ticaret Denetim Kanunu ve ayrıca ilgili diğer kanunlara uymaktadır.

THK ürünlerinin tek tek parçalar halinde ihraç edilmesi için önceden THK ile iletişim kurun.

Tüm hakları saklıdır

## THK CO., LTD.

HEAD OFFICE 3-11-6, NISHI-GOTANDA, SHINAGAWA-KU, TOKYO 141-8503 JAPAN  
INTERNATIONAL SALES DEPARTMENT PHONE:+81-3-5434-0351 FAX:+81-3-5434-0353  
Global site : <http://www.thk.com/>

**EUROPE**  
THK GmbH  
● EUROPEAN HEADQUARTERS  
Phone:+49-2102-7425-0 Fax:+49-2102-7425-217  
● DÜSSELDORF OFFICE  
Phone:+49-2102-7425-0 Fax:+49-2102-7425-299  
● STUTTGART OFFICE  
Phone:+49-7150-9199-0 Fax:+49-7150-9199-888  
● MÜNCHEN OFFICE  
Phone:+49-8937-0616-0 Fax:+49-8937-0616-26  
● U.K. OFFICE  
Phone:+44-1908-30-3050 Fax:+44-1908-30-3070  
● ITALY MILANO OFFICE  
Phone:+39-039-284-2079 Fax:+39-039-284-2527  
● ITALY BOLOGNA OFFICE  
Phone:+39-051-641-2211 Fax:+39-051-641-2230  
● SWEDEN OFFICE  
Phone:+46-8-445-7630 Fax:+46-8-445-7639  
● AUSTRIA OFFICE  
Phone:+43-7229-51400 Fax:+43-7229-51400-79  
● SPAIN OFFICE  
Phone:+34-93-652-5740 Fax:+34-93-652-5746  
● TURKEY OFFICE  
Phone:+90-216-569-7123 Fax:+90-216-569-7050  
THK FRANCE S.A.S.  
Phone:+33-4-3749-1400 Fax:+33-4-3749-1401

**NORTH AMERICA**  
THK AMERICA, Inc.  
● HEADQUARTERS  
Phone:+1-847-310-1111 Fax:+1-847-310-1271  
● CHICAGO OFFICE  
Phone:+1-847-310-1111 Fax:+1-847-310-1182  
● NEW YORK OFFICE  
Phone:+1-845-369-4035 Fax:+1-845-369-4909  
● ATLANTA OFFICE  
Phone:+1-770-840-7990 Fax:+1-770-840-7897  
● LOS ANGELES OFFICE  
Phone:+1-949-955-3145 Fax:+1-949-955-3149  
● SAN FRANCISCO OFFICE  
Phone:+1-925-455-8948 Fax:+1-925-455-8965  
● BOSTON OFFICE  
Phone:+1-781-575-1151 Fax:+1-781-575-9295  
● DETROIT OFFICE  
Phone:+1-248-858-9330 Fax:+1-248-858-9455  
● TORONTO OFFICE  
Phone:+1-905-820-7800 Fax:+1-905-820-7811

**SOUTH AMERICA**  
THK BRASIL LTDA.  
Phone:+55-11-3767-0100 Fax:+55-11-3767-0101

**CHINA**  
THK (CHINA) CO., LTD.  
● HEADQUARTERS  
Phone:+86-411-8733-7111 Fax:+86-411-8733-7000

● SHANGHAI OFFICE  
Phone:+86-21-6219-3000 Fax:+86-21-6219-9890

● BEIJING OFFICE  
Phone:+86-10-6590-3259 Fax:+86-10-6590-3557

● CHENGDU OFFICE  
Phone:+86-28-8526-8025 Fax:+86-28-8525-6357

● GUANGZHOU OFFICE  
Phone:+86-20-8333-9770 Fax:+86-20-8333-9726

THK (SHANGHAI) CO., LTD.  
Phone:+86-21-6275-5280 Fax:+86-21-6219-9890

**TAIWAN**  
THK TAIWAN CO., LTD.  
● TAIPEI HEAD OFFICE  
Phone:+886-2-2888-3818 Fax:+886-2-2888-3819

● TAICHUNG OFFICE  
Phone:+886-4-2359-1505 Fax:+886-4-2359-1506

● TAINAN OFFICE  
Phone:+886-6-289-7668 Fax:+886-6-289-7669

**KOREA**  
SEOUL REPRESENTATIVE OFFICE  
Phone:+82-2-3468-4351 Fax:+82-2-3468-4353

**SINGAPORE**  
THK LM SYSTEM Pte. Ltd.  
Phone:+65-6884-5500 Fax:+65-6884-5550

**INDIA**  
BANGALORE REPRESENTATIVE OFFICE  
Phone:+91-80-2330-1524 Fax:+91-80-2314-8226

# THK

YENİ

## Sürgü Paketi Paslanmaz Çelik Serisi

# FBW2560R/3590XR/50110XR



THK CO., LTD.  
TOKYO. JAPAN

CATALOG No.338TR

THK



©THK CO., LTD.

20070803 Printed in Japan

## Sürgü Paketi Paslanmaz Çelik Serisi

# FBW

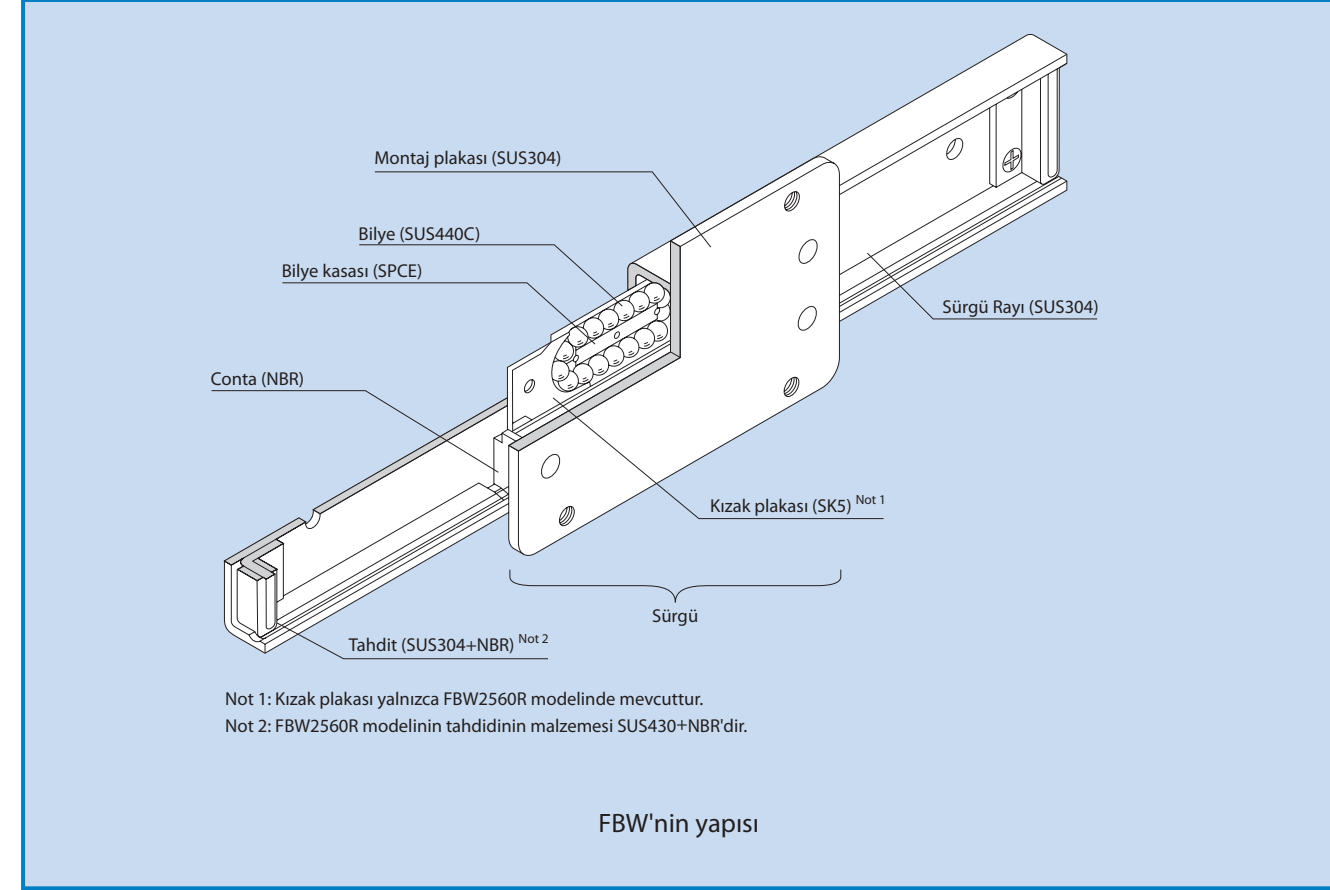

Not 1: Kızak plakası yalnızca FBW2560R modelinde mevcuttur.  
Not 2: FBW2560R modelinin tahdidinin malzemesi SUS430+NBR'dir.

FBW'nin yapısı

### Yüksek Korozyon Direnci

Ray, montaj plakası ve tahdit gibi parçalar yüksek korozyon direnci elde etmek amacıyla ostenitli paslanmaz çelikten üretilmiştir.

### Yüksek Rijidite

FBW3590XR ve 50110XR modelleri, yüksek rijiditeye ulaşmak için geleneksel modellerden daha kalın raylara sahiptir.

### Rijidite Testi Verileri

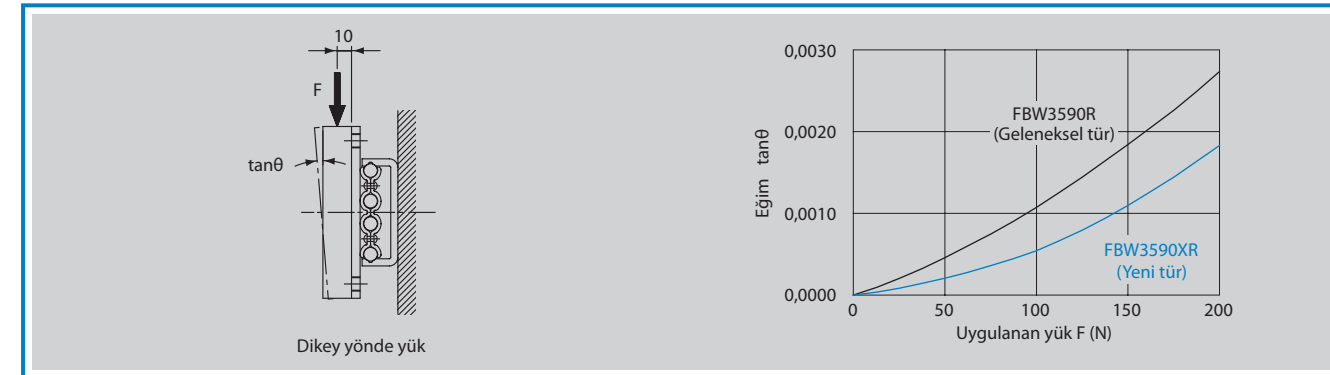

### Düşük Gürültü

FBW3590XR ve 50110XR modellerinde gürültü seviyesini geleneksel modellere göre 5 dBA daha düşürmeyi sağlayan yeni tasarlanmış sürgüler bulunmaktadır.

(FBW3590XR modeli örneğinde hız 60 m/dak.'dır)

## FBW2560R TÜRÜ

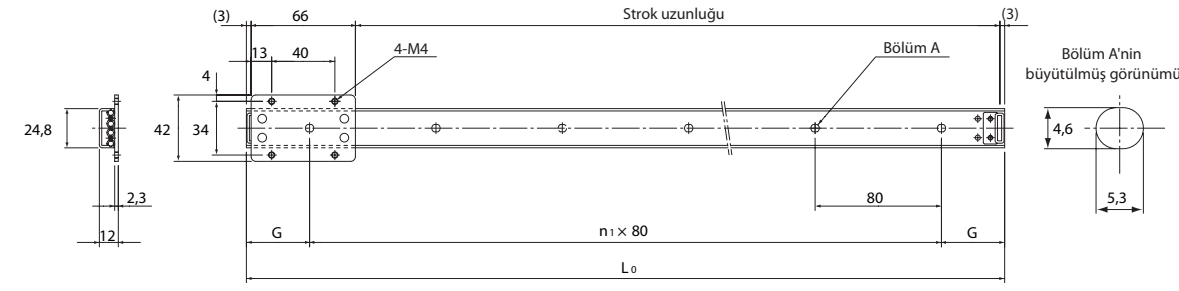

## FBW3590XR TÜRÜ

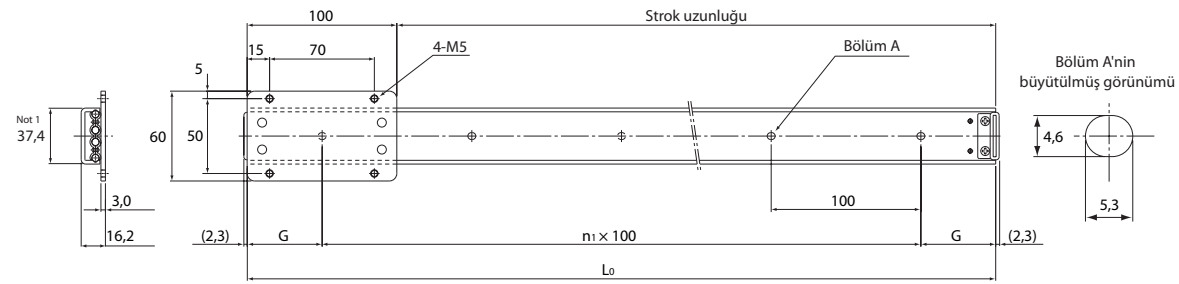

[FBW2560R]						Birim: mm
Sürgü rayı uzunluğu L <sub>0</sub>	Ana boyutlar		Strok uzunluğu		Sürgü rayı kütlesi G (70) <sup>Not2</sup>	
	n <sub>1</sub>	G	Contasız	Contalı		
160	1	40	88	83	70	
240	2	40	168	163	110	
320	3	40	248	243	140	
400	4	40	328	323	180	
480	5	40	408	403	210	
560	6	40	488	483	250	
640	7	40	568	563	290	
720	8	40	648	643	320	
800	9	40	728	723	360	
880	10	40	808	803	390	
960	11	40	888	883	430	
1040	12	40	968	963	460	
1200	14	40	1128	1123	540	

[FBW3590XR]						Birim: mm
Sürgü rayı uzunluğu L <sub>0</sub>	Ana boyutlar		Strok uzunluğu		Sürgü rayı kütlesi g (250) <sup>Not2</sup>	
	n <sub>1</sub>	G	Contasız	Contalı		
300	2	50	200	195	280	
350	3	25	250	245	330	
400	3	50	300	295	380	
450	4	25	350	345	420	
500	4	50	400	395	470	
550	5	25	450	445	520	
600	5	50	500	495	560	
650	6	25	550	545	610	
700	6	50	600	595	650	
750	7	25	650	645	710	
800	7	50	700	695	750	
900	8	50	800	795	850	
1000	9	50	900	895	930	
1200	11	50	1100	1095	1090	
1500	14	50	1400	1395	1410	
1800	17	50	1700	1695	1740	

Not 1: Ray genişliği geleneksel modele göre 0,4 mm daha büyüktür.  
Not 2: Parantezlerin içindeki değerlerin her biri bir sürgü kütlesini gösterir.  
Not 3: Toz kapağıyla donatılmış bir model daha bulunmaktadır. Ayrıntılı bilgi için THK ile iletişim kurun.  
Not 4: Sürgüye ve bilye dolaşım alanına kaliteli lityum sabunu **basli** gres uygulanır.

### Model numarası kodlaması

**2 FBW3590XR UU +800L - T**

Model No. Ray uzunluğu Ray birleştirilmiş halde kullanım için sembol  
Sürgü sayısı (tek bir sürgü için sembol yoktur) Contalı (Contasız durum için sembol yoktur)

## FBW50110XR TÜRÜ

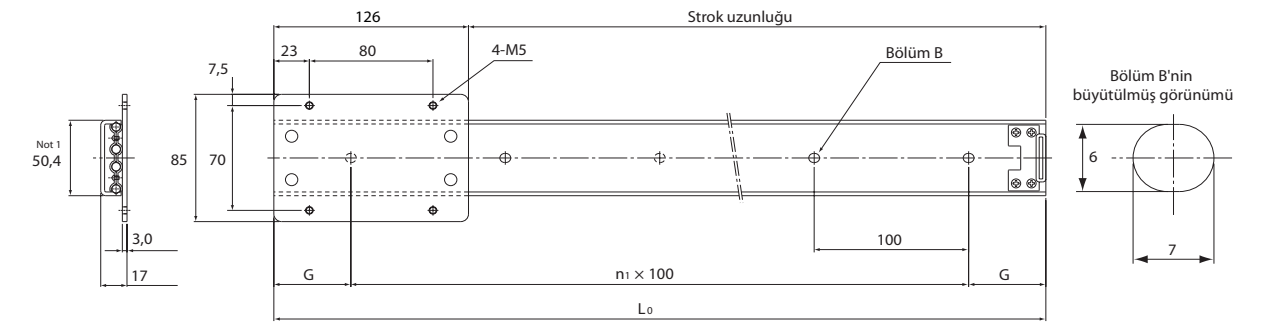

[FBW50110XR]						Birim: mm
Sürgü rayı uzunluğu L <sub>0</sub>	Ana boyutlar		Strok uzunluğu		Sürgü rayı kütlesi g (420) <sup>Not2</sup>	
	n <sub>1</sub>	G	Contasız	Contalı		
300	2	50	170	164	390	
350	3	25	220	214	460	
400	3	50	270	264	520	
450	4	25	320	314	590	
500	4	50	370	364	650	
600	5	50	470	464	780	
700	6	50	570	564	910	
800	7	50	670	664	1040	
900	8	50	770	764	1190	
1000	9	50	870	864	1300	
1200	11	50	1070	1064	1520	
1500	14	50	1370	1364	1950	
1800	17	50	1670	1664	2380	

Not 1: Ray genişliği geleneksel modele göre 0,4 mm daha büyüktür.  
Not 2: Parantezlerin içindeki değerlerin her biri bir sürgü kütlesini gösterir.  
Not 3: Toz kapağıyla donatılmış bir model daha bulunmaktadır. Ayrıntılı bilgi için THK ile iletişim kurun.  
Not 4: Sürgüye ve bilye dolaşım alanına kaliteli lityum sabunu **basli** gres uygulanır.

### Model numarası kodlaması

**2 FBW50110XR UU +800L - T**

Model No. Ray uzunluğu Ray birleştirilmiş halde kullanım için sembol  
Sürgü sayısı (tek bir sürgü için sembol yoktur) Contalı (Contasız durum için sembol yoktur)

### Müsaade Edilen Statik Yük

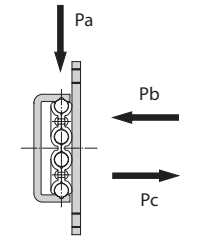

Model No.	Müsaade Edilen Statik Yük		
	Pa	Pb	Pc
<b>FBW 2560R</b>	590	150	70
<b>FBW 3590XR</b>	880	200	100
<b>FBW 50110XR</b>	1960	500	390